

SUN MODUL® Prestige

Epaisseur 25 mm

Système autoportant, modules de 500 mm

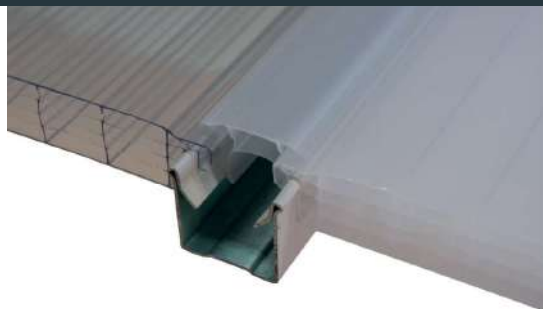

Le système SUN MODUL® Prestige est en polycarbonate (PC) traité UV, translucide et résistant aux intempéries.

Autoportant:

Le porteur intégré en acier galvanisé et plastifié permet une pose rapide et facile grâce à un système de clipage rapide et sans joints. Pas besoin de créer une charpente, le système est autoportant⁽³⁾ jusqu'à 3000 mm entre 2 points d'appuis.

Applications:

Le système SUN MODUL® Prestige convient parfaitement à toutes les applications qui demandent un rendu esthétique alliant luminosité et isolation tout en préservant une rapidité de pose :

- Vérandas
- Pergolas, Auvents

La protection contre les UV :

Appliqué pendant le processus de coextrusion, le revêtement anti-UV est relié à la plaque de façon homogène. Posée avec la protection UV vers l'extérieur, cette protection élevée contre les intempéries est garantie 10 ans.



Garantie de 10 ans
Selon garantie légale



Autoportant⁽³⁾ et résistant à la charge



Faible pente possible
Mini 5°



Traitement résistant aux rayons UV



Isolant thermique



Classement au feu
disponible ou non suivant épaisseur et coloris



Avis Technique
disponible ou non suivant épaisseur et coloris



(1) Garanties suivant les conditions générales de vente du fabricant / (2) Tous les classements au feu n'étant pas disponibles sur toutes les épaisseurs et couleurs, il est impératif de nous consulter / (3) Autoportance variable selon la localisation géographique et DTU en vigueur (*)Disponibilités variables suivant les agences.

Panneaux de couverture de vérandas et pergolas

SUN MODUL® PRESTIGE

Spécifications techniques

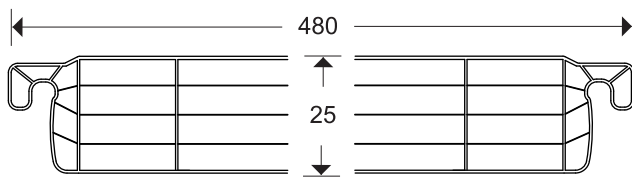

SUN MODUL® - ép.25 mm

Modularité	500 mm
Structure	5 parois
Poids	5,00 Kg/m ²
Coeff U	1,61 W/m ² K
Incolore	trans. 61 %
Opale	trans. 51 %

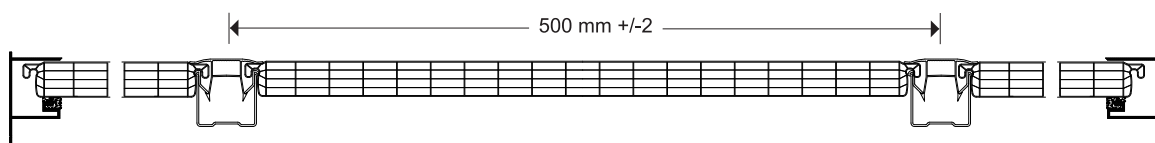
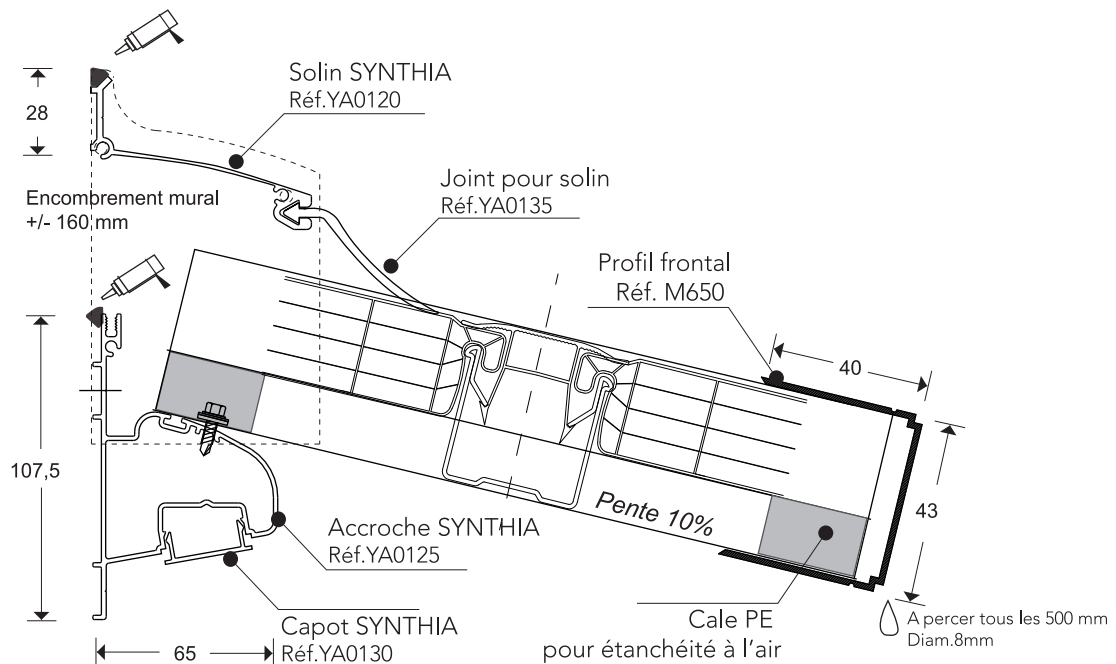
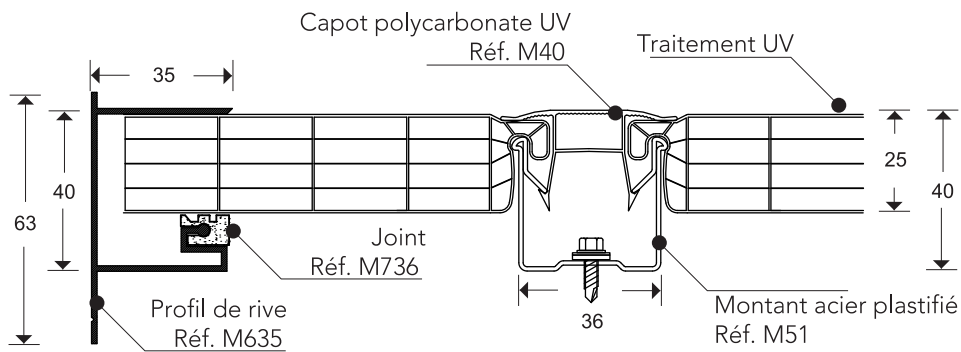

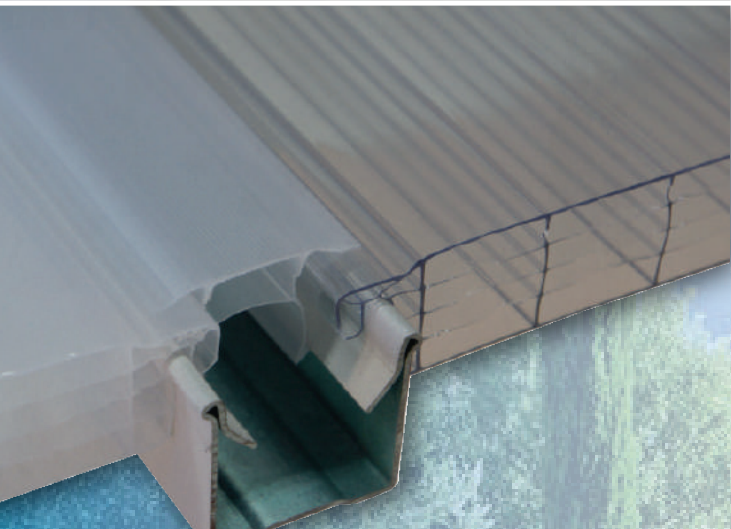

 **SUN MODUL®**
Toiture de véranda
auto-portante lumineuse
et isolante



Un produit
de la gamme



AKRAPLAST

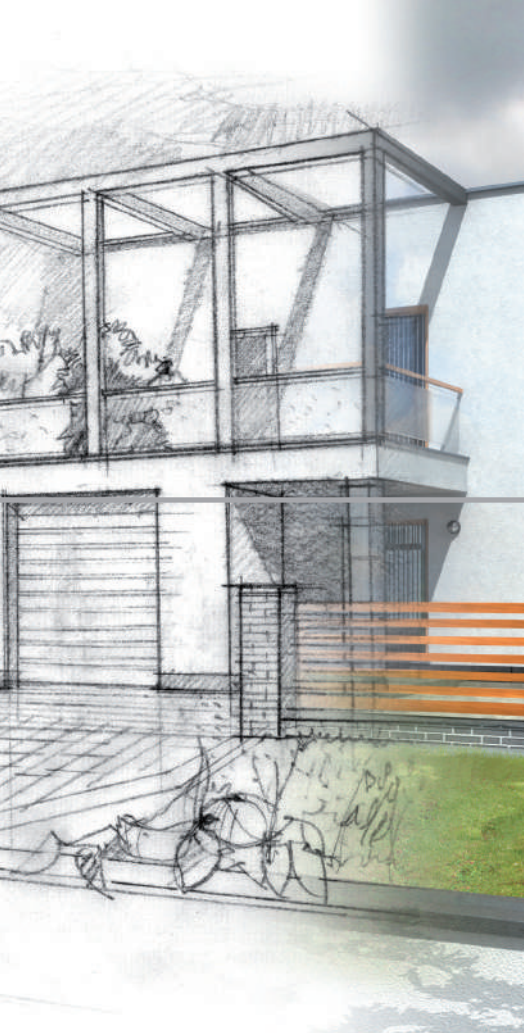

UNE STRUCTURE LEGERE ET SIMPLE

SUN MODUL® est un système de toiture autoportante en polycarbonate multiparois. Cette toiture légère et isolante laisse passer la lumière tout en vous préservant de la chaleur. Avec sa structure porteuse intégrée, SUN MODUL® est une toiture discrète et entièrement plane à l'extérieur.

THERMIQUE

Les structures multiparois des plaques SUN MODUL® offrent plusieurs niveaux d'isolation grâce aux alvéoles.

Coefficient d'isolation

25 mm - U = 1,61 W/m²K
32 mm - U = 1,45 W/m²K

GARANTIES

Les toitures SUN MODUL® sont :

- > Garanties 10 ans
- > Traitées UV
- > Classées au feu*

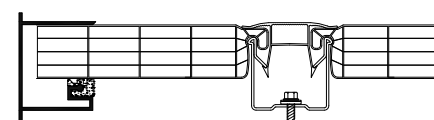

Version 25 mm Standard

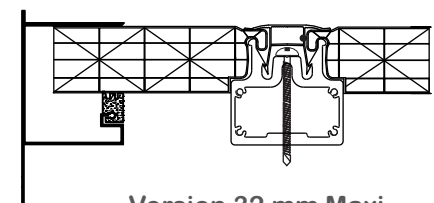

Version 32 mm Maxi

LUMINOSITE

Incolore ou blanc diffusant, les plaques SUN MODUL® apportent un maximum de lumière dans votre pièce.

Transmission lumineuse

25 mm	Incolore	61 %
	Opale	51 %
32 mm	Cristal	60 %
	Opale	45 %

CARACTERISTIQUES

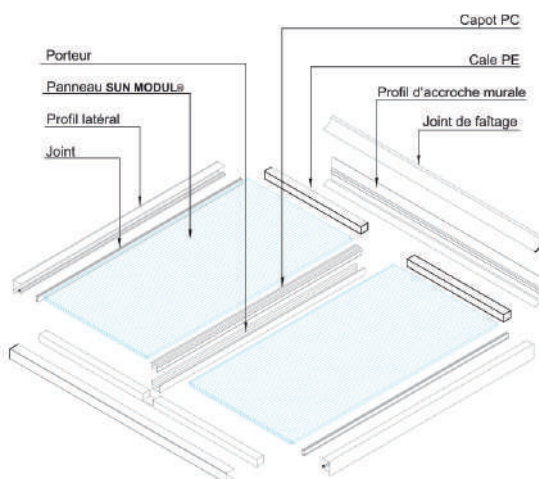

25 mm - 5 parois
Modules de 500 mm

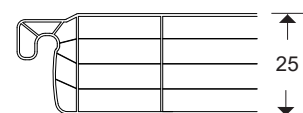

32 mm - 7 parois
Modules de 1000 mm

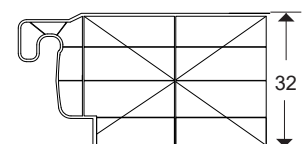

* Selon les couleurs et épaisseurs.